

# PRESENTACION COMERCIAL

## INGENIERIA-INTEGRACION-PROYECTOS

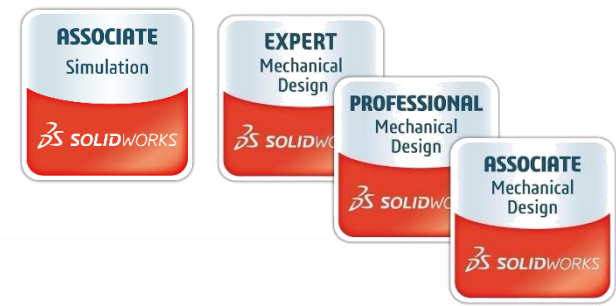

## ENSOL LTDA.

Está presente en Chile hace más de 8 años y con más de 200 proyectos desarrollados con éxito.

Es una empresa orientada a entregar a nuestros clientes **“soluciones integrales de ingeniería en la industria nacional e internacional”**.

## FORTALEZAS

- Clientes Fidelizados.
- Experiencia Nacional e internacional.
- Desarrollo de proyectos desde su concepción.
- Rápida respuesta.
- Profesionalismo y Responsabilidad.

# ENSOL LTDA.

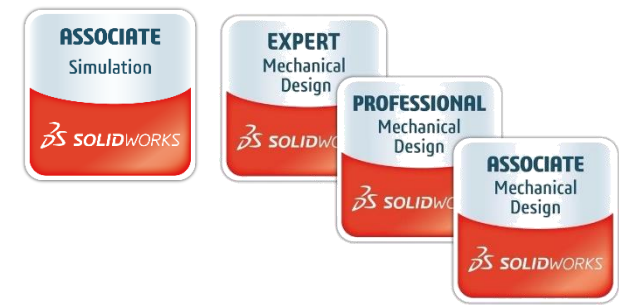

## Ingeniería

### Gerente Ingeniería

MSc. Ing. Civil Mecánico. USACH  
F. Ruz.

### Jefe de Mecánica y Proyectos

MSc. Ing. Civil Mecánico. USACH.  
D. Farias.

## QAQC

### Jefe Área QAQC

Ing. V. Torres. U. Bio-Bio.

### Inspectores de Calidad

## Administración y Finanzas

### Gerente de Finanzas

Ing. R. Danioni. UCV

### Ventas y Publicidad

J. Carreño. UCINF

Dibujantes y Asesores

Integración y Montaje

# DESARROLLOS PARA

- CHILE
- PERU
- POLONIA
- TURKIA
- KAZAJISTAN
- ALEMANIA
- CHINA

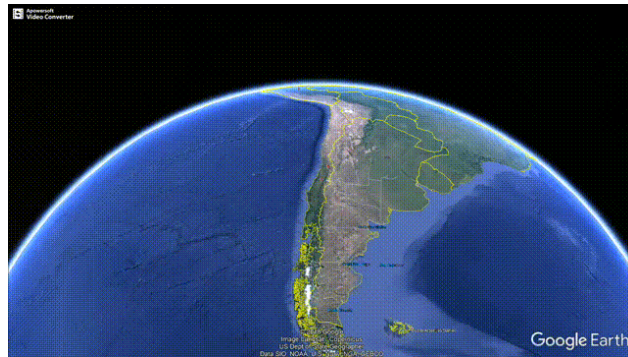

# Algunos Clientes.....



杭州三耐环保科技股份有限公司  
HangZhou Sannal Environmental Technology Co.,LTD



# ETAPAS DE PARTICIPACION

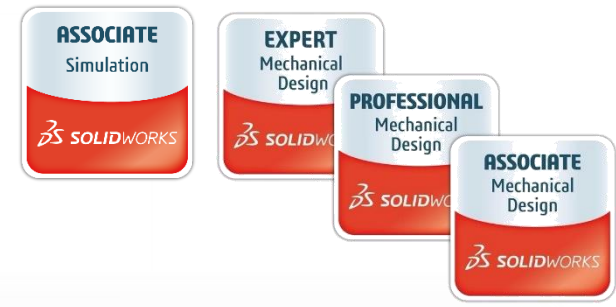

Planimetría

Validación

Diseño

Sketch

Idea

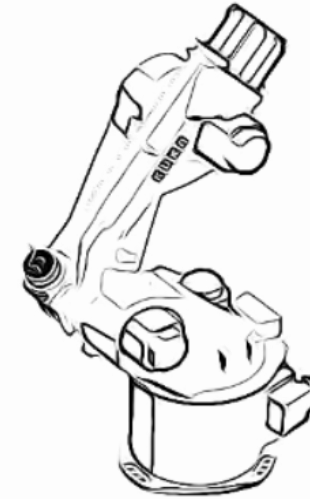
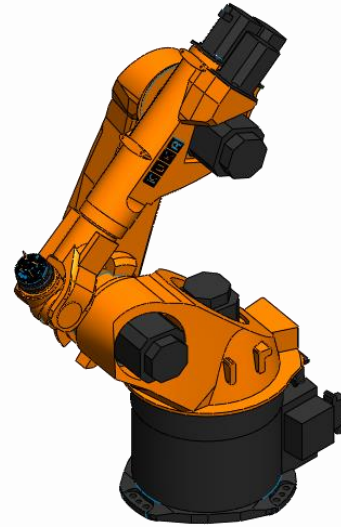
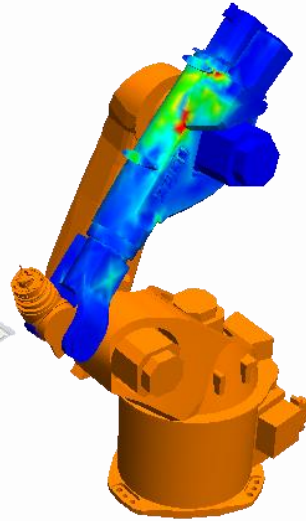
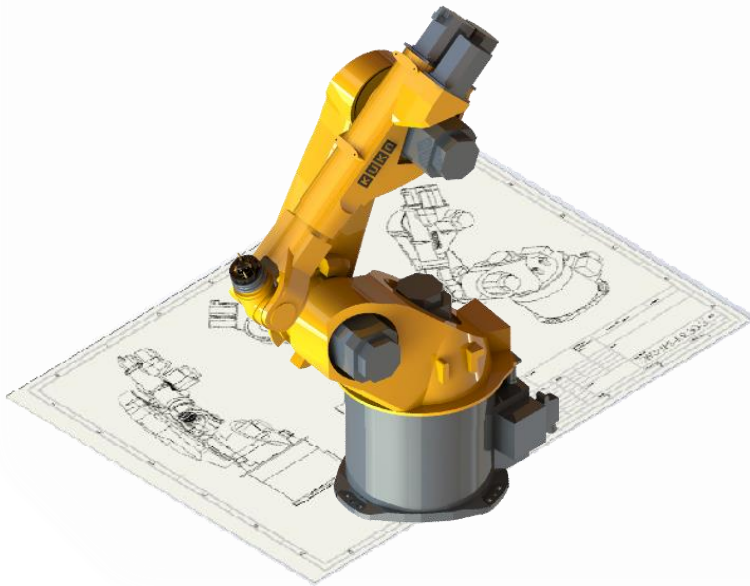



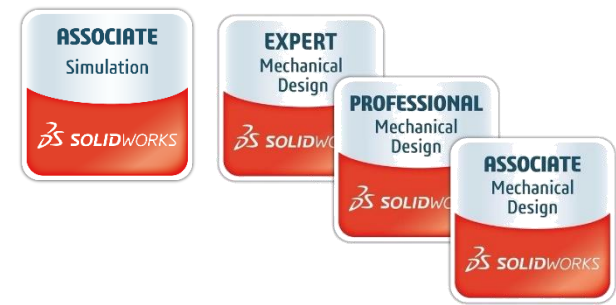

## SERVICIOS

- Apoyo a la venta (maquetas 3D).
- Modelación 2D.
- Modelación 3D.
- Ingeniería inversa.
- Levantamiento en terreno.
- Scanner 3D.
- Planimetría de detalles, montaje, ensamblaje.
- Procedimientos de armado.

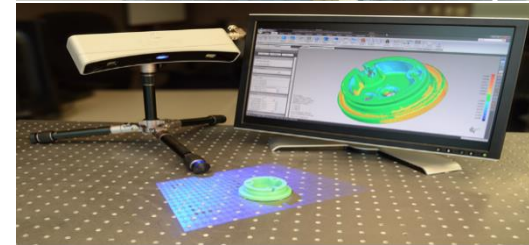
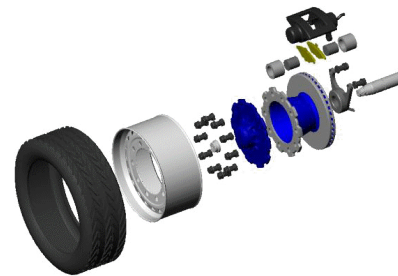
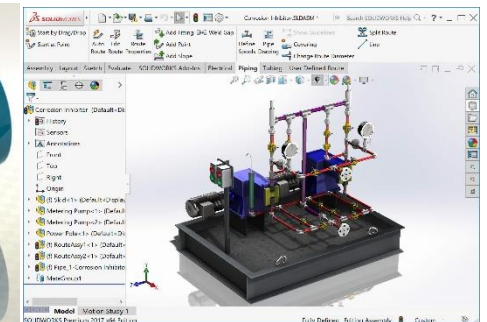
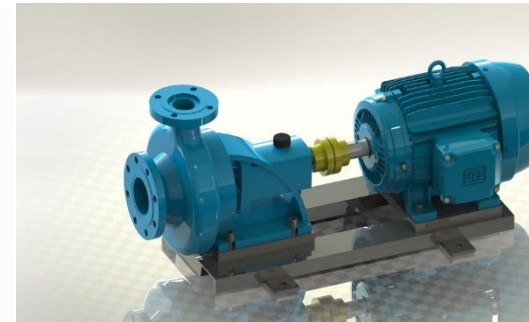
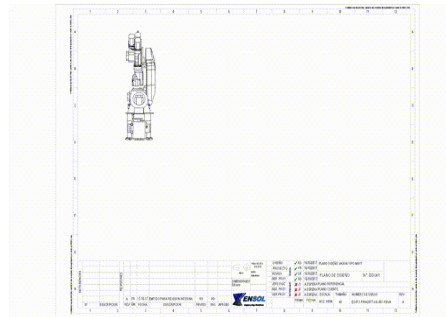

## SERVICIOS

- Transmisión de potencia.
- Correas, Chutes y sistemas de transferencia.
- Cálculo FEM de estructuras y mecanismos.
- Diseño, Cálculo de estanques API-ACI-ASME.
- Desarrollo de memorias de cálculo.
- Cálculo y diseño en materiales compuestos.
- Dimensionamiento de equipos.
- Desarrollo de mecanismos y máquinas.
- Diseño y cálculo de piezas especiales.
- Hidráulica.
- Neumática.

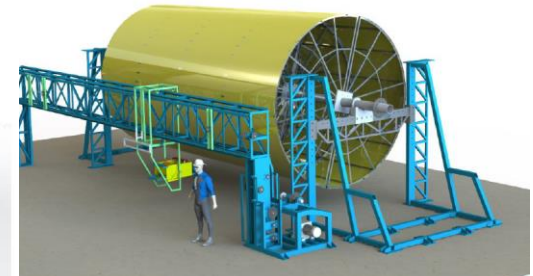
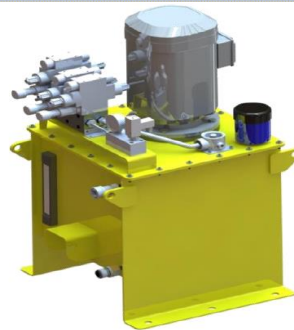
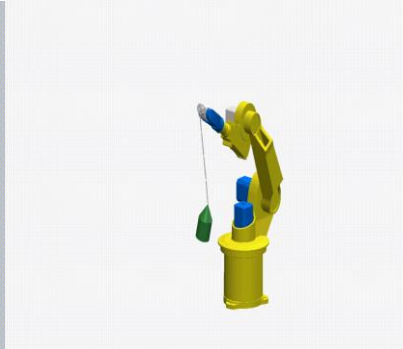
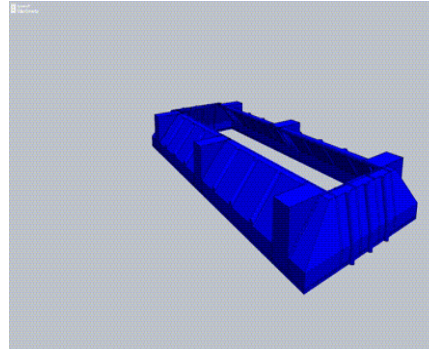

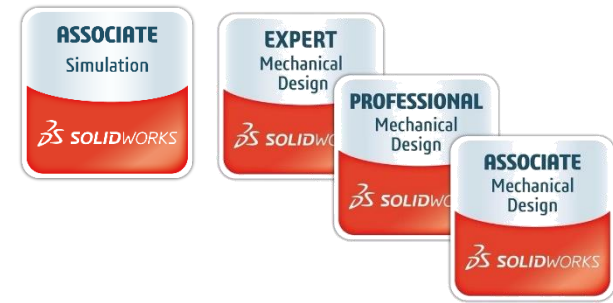

## SERVICIOS

- Proyección líneas de Piping.
- Diseño y Cálculo de Spools.
- Especificación de bombas.
- Levantamiento Spools en terreno.
- Cálculo de flexibilidad.
- Cálculo de pérdidas de carga.
- Coeficientes de arrastre y sustentación.
- CFD.
- Distribución de presiones y velocidades.
- Hidráulica.
- Neumática.

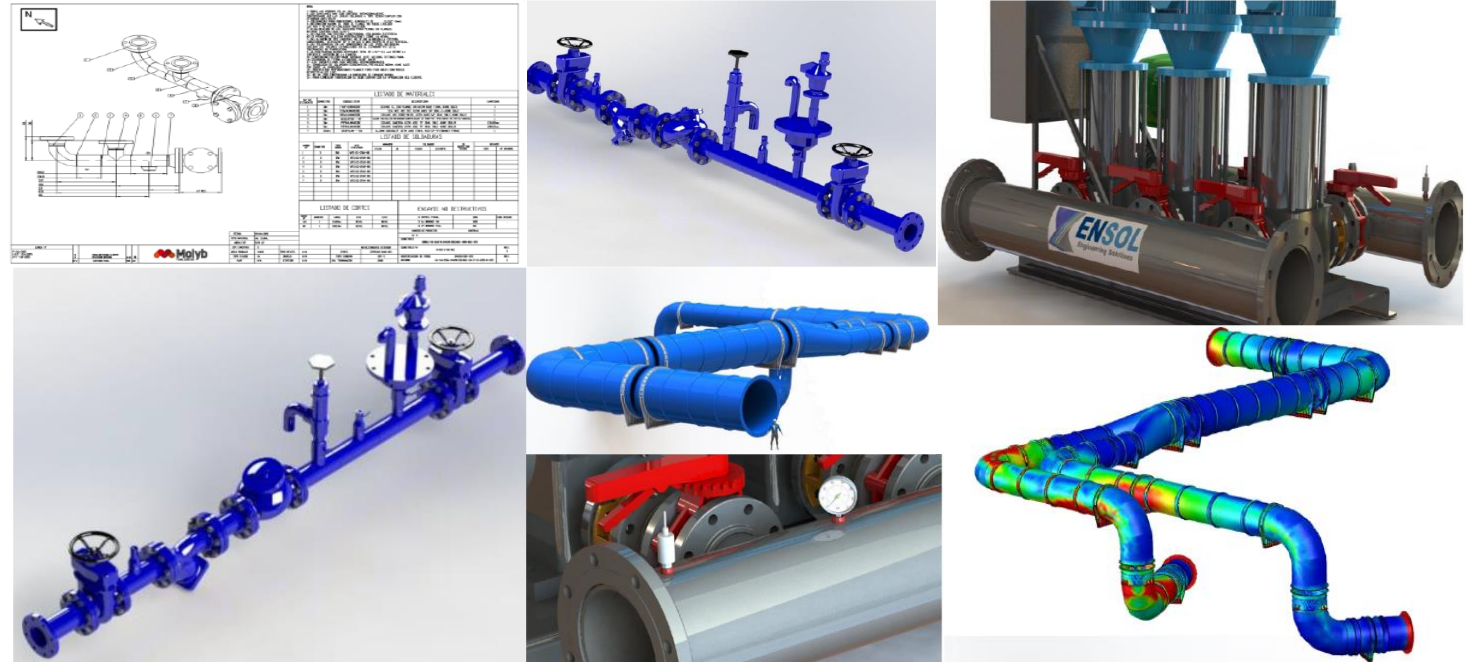



## SERVICIOS

- Registro de Dureza Barcol
- Registro Test de Acetona
- Registro de Inspección Visual
- Registro Dimensional
- Registro de Soldaduras
- Certificados de Materias Primas
- Elementos de Fijación – pernos - soldaduras

